

# LINED - LINED TP - LINED Тонкий - LINED Комбинированная серия

## Прикрепления и замена фильтров



LINED клапан

### S2 ПРИКРЕПЛЕНИЕ

• Крепление с помощью саморезов по бокам заполнения.  
Обратите особое внимание: Этот способ крепления рекомендуется для подвесных потолков и несовместим с несъемными потолками (для гипса или BA13 гипсокартона).

### S3 ПРИКРЕПЛЕНИЕ

• Скрытое крепление к заполнению регулируемое и доступное через нижнюю сторону клапана.  
Обратите особое внимание: Это приспособление обеспечивает простую и быструю установку, с возможностью регулирования положения клапана, чтобы прикрепить его к потолку. рекомендуется для гипса или BA13 гипсокартона.

### УСТАНОВКА

#### S2 Прикрепление

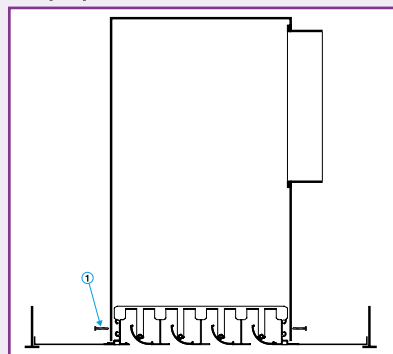

Воздушный приточный клапан с прикреплением S2. Саморез.

#### S3 Прикрепление - этап 1

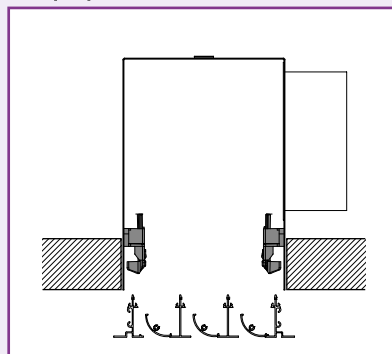

Установите клапан под заполнением.

#### S3 Прикрепление - этап 2

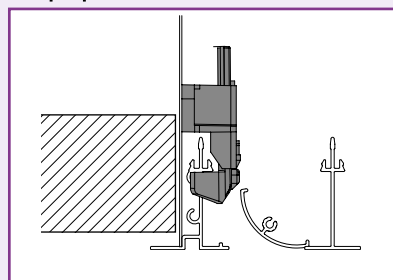

Нажмите на четыре крепления.

#### S3 Прикрепление - этап 3

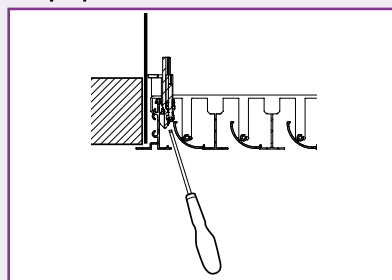

Закрутите чтобы прикрепить клапан к гипсу.

### СЛЕДОВАТЬ ПРОЦЕДУРЕ

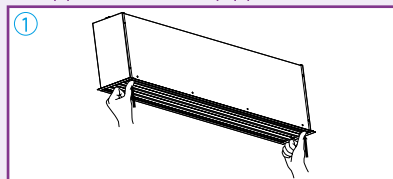

Открытие ядра двутолчковое, нажимая на двух концах.  
Убедитесь, что клапан правильно установлен в заполнении с открывающимися шарнирами ядра по сторонам.

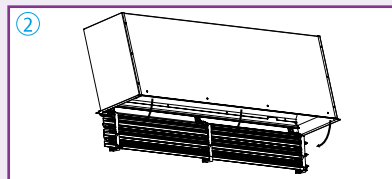

Открытие ядра клапана.

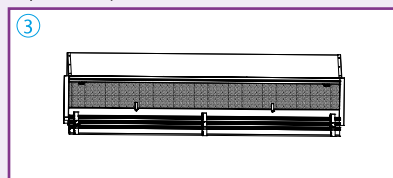

Поднимите колышки, чтобы освободить заменяющийся фильтр.

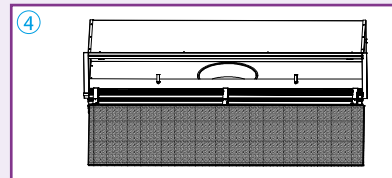

Вставьте новый фильтр, нажав на шарниры по обе стороны заполнения и снова опустите колышки.

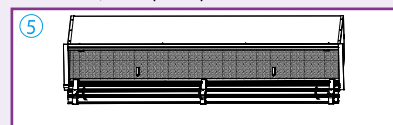

Снова Закройте ядро, нажав на два нажимных толчка.